

Nowoczesne systemy do zabezpieczania i ewidencji zbiorów bibliotecznych



połączyć



angażować



ewoluować

PLAN PREZENTACJI:



O firmie



System RFID



System EM



System RFID HF i EM

- **WYŁĄCZNY DYSTRYBUTOR FIRMY**

bibliotheca® + 3M

SYSTEMY DO EWIDENCJI I ZABEZPIECZANIA ZBIORÓW
BIBLIOTECZNYCH

– W TECHNOLOGII **EM** ORAZ **RFID HF**

- **WYŁĄCZNY DYSTRYBUTOR FIRMY**

 infinityid

SYSTEMY DO EWIDENCJI I ZABEZPIECZANIA ZASOBÓW
SKLEPÓW, MAGAZYNÓW, FIRM LOGISTYCZNYCH

– W TECHNOLOGII **RFID UHF**

DLACZEGO WARTO WYBRAĆ ELIBRON?



- gwarancja od Elibron + MIĘDZYNARODOWA GWARANCJA PRODUCENTA
- BRAK DODATKOWYCH KOSZTÓW podczas eksploatacji
– konkurencja wymaga odpłatnych (obowiązkowych) przeglądów oraz aktualizacji oprogramowania.
- oprogramowanie z DOŻYWOTNIĄ LICENCJĄ, a dodatkowo wszystkie AKTUALIZACJE w okresie gwarancji są BEZPŁATNE.
- możliwość dokupienia ETYKIET OD DOWOLNEGO DOSTAWCY
– konkurencja dostarcza „wstępnie zakodowane” etykiety przez co w późniejszym okresie są jedynym dostawcą etykiet.

DLACZEGO WARTO WYBRAĆ ELIBRON?



- OFERUJEMY KOMPLETNY SYSTEM OD JEDNEGO PRODUCENTA (SPRZĘT + OPROGRAMOWANIE) – nie jest to składak od różnych producentów, do którego pisze się własne oprogramowanie (to oferuje konkurencja).
- REFERENCJE Z WIELU BIBLIOTEK w Polsce i na całym świecie
- Obiecujemy WSPARCIE TECHNICZNE na każdym etapie projektu
- ATRAKCYJNE CENY i KRÓTKIE TERMINY DOSTAWY
- MAGAZYN CZĘŚCI ZAMIENNYCH w Polsce
- KOMPATYBILNOŚĆ ze wszystkimi systemami bibliotecznymi

SYSTEMY ZABEZPIECZANIA KSIĘGOZBIORÓW W TECHNOLOGII ELEKRO-MAGNETYCZNEJ EM

ELEMENTY SYSTEMU EM



Książki zabezpieczone paskami
EM

+



Urządzenie do
aktywacji/dezaktywacji pasków

+



Bramka EM

- MOŻLIWOŚĆ WIELOKROTNEJ AKTYWACJI I DEZAKTYWACJI PASKÓW;
- JEDNOSTRONNIE LUB DWUSTRONNIE KLEJĄCE;
- NA KSIĄŻKI, CZASOPISMA I PŁYTY CD/DVD;
- DODATKOWE ELEMENTY POMOCNICZE:
 - BAGNETY DO UMIESZCZANIA PASKÓW POD GRZBIETEM KSIĄŻKI,
 - SZABLONY DO NAKLEJANIA NA CD/DVD;



AKTYWACJA I DEZAKTYWACJA PASKÓW

- AKTYWACJA I DEZAKTYWACJA W JEDNYM URZĄDZENIU LUB W 2 OSOBNYCH URZĄDZENIACH;
- MOŻLIWOŚĆ MONTAŻU W BLACIE LADY LUB BIURKA;



SYSTEM DETEKCJI - BRAMKI EM



- CICHĄ PRACĄ BRAMEK
- WYPOSAŻONE W LICZNIK CZYTELNIKÓW.
- RÓŻNE KOLORY ALARMU
- NOWOCZESNY FILTR NIEPOŻĄDANYCH ALARMÓW
- EKSPORT DANYCH DO SYSTEMU **LIBRARYCONNECT**



Selfcheck – technologia EM



PRECYZYJNY CZYTNIK **V-SHAPE**

SYSTEMY ZABEZPIECZANIA I EWIDENCJI KSIĘGOZBIORÓW W TECHNOLOGII **RFID HF**

ELEMENTY SYSTEMU RFID



Etykiety RFID

Stanowisko Bibliotekarza

Bramka RFID



Command Center

Oprogramowanie do integracji, zarządzania systemem i generowania statystyk

Urządzenie do skontrum, przeszukiwania i porządkowania półek

Mobilne stanowisko Bibliotekarza

Stanowisko kodowania etykiet RFID



Wrzut na książki

Stanowisko do samodzielnego wypożyczeni, zwrotów i kontroli konta czytelnika

Urządzenie do samodzielnego dokonywania zwrotów posiadające sorter zwróconych woluminów, do zastosowania wewnątrz lub na zewnątrz budynku

Mobilne stanowisko do wypożyczeń i zwrotów dla bibliotekarza

- TRWAŁOŚĆ ZAPISU I NIEULOTNOŚĆ DANYCH – 50 LAT
- MOŻLIWOŚĆ NADROKU TERMO - TRANSFEROWEGO,
- TRWAŁY KLEJ NISKOKWASOWY O NEUTRALNYM PH – NIE ODBARWIA KARTKI,
- MOŻLIWOŚĆ WIELOKROTNEGO ZAPISU – PROGRAMOWANIE I PRZEPROGRAMOWYWANIE
- ETYKIETA ZAPEWNIŁA MIN 100 000 CYKLI ODCZYTÓW I ZAPISÓW,

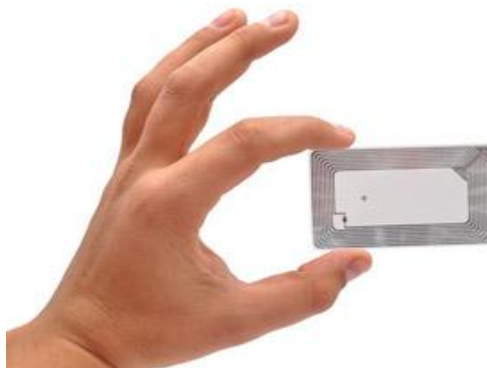
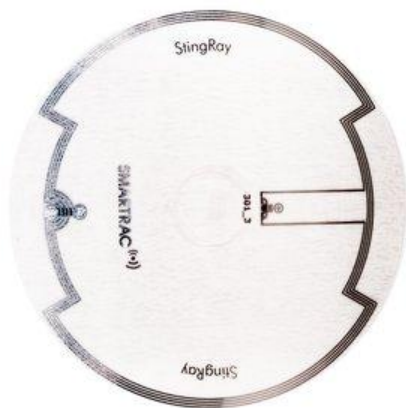

- WYPOŻYCZANIE I ZWROT ORAZ PROGRAMOWANIE ETYKIET;
- KONWERSJA Z KODÓW PASKOWYCH NA RFID;
- INTEGRACJA Z SYSTEMAMI BIBLIOTECZNYMI.
- OBSŁUGA WIELU WOLUMINÓW JEDNOCZEŚNIE;
- ODCZYT KODÓW PASKOWYCH I ETYKIET RFID PRZY WYPOŻYCZANIU I ZWROCIE POZYCJI;
- MODEL MINI POPRZEZ USB POZWALA NA MOBILNOŚĆ I PRACĘ "MIĘDZY PÓLKAMI".



BRAMKA **RFID** – różne typy



RFID gate basic



RFID gate



RFID gate premium

NOWOCZESNA BRAMKA RFID

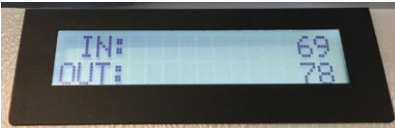

OPROGRAMOWANIE ZARZĄDZAJĄCO - KONTROLUJĄCE



libraryConnect™ admin

libraryConnect™ devices

libraryConnect™ forum

libraryConnect™ selfHelp

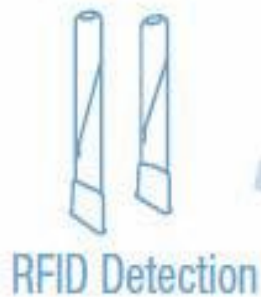

RFID Detection

Bramka RFID



Oprogramowanie
zarządzająco-kontrolujące



Self-Service

SelfCheck - urządzenie
do samodzielnych
wypożyczeń i zwrotów



AMH

Wrzutnia z sorterem

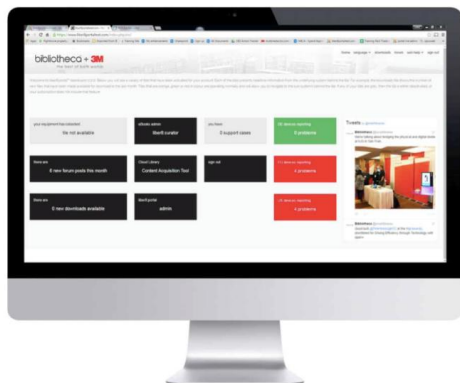

URZĄDZENIE DO SKONTRUM
– **MOBILE INVENTORY**



- STAŁA ŁĄCZNOŚĆ Z SYSTEMEM BIBLIOTECZNYM PRZEZ WI-FI
- PROSTE W OBSŁUDZE OPROGRAMOWANIE
- PEŁNA INTEGRACJA Z SYSTEMEM BIBLIOTECZNYM

URZĄDZENIE DO SKONTRUM
- **ASYSTENT BIBLIOTEKARZA**



CZYTNIK, ANTENA I PALMTOPIK
W JEDNYM URZĄDZENIU

FUNKCJE:

- KONTROLA USTAWIENIA ZBIORÓW
- POMOC PRZY WSTAWIANIU ZWROTÓW
- WYSZUKIWANIE
- ZBIERANIE DANYCH
- LISTY SPECJALNE
- WYSZUKIWANIE OBIEKTÓW
- ŁĄCZENIE FUNKCJI

Selfcheck serii 500

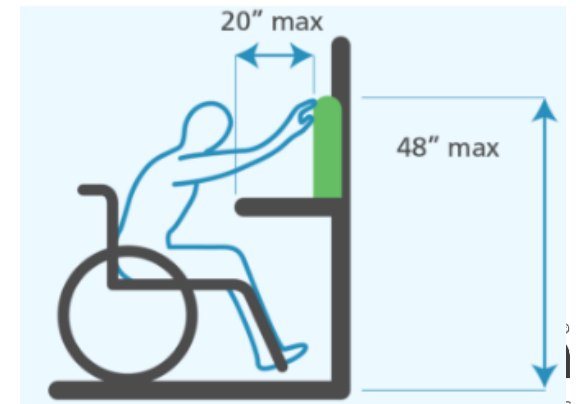
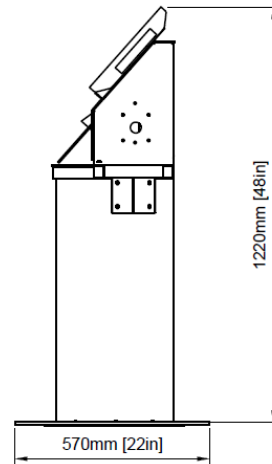
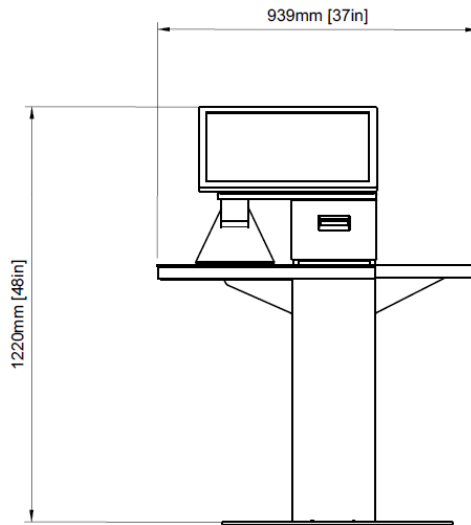



- Możliwość promocji eventu,
- Możliwość promocji książek,
- Podpowiedzi: jakie książki może czytelnik dodatkowo wypożyczyć



Zaawansowana technologia

Dwa rodzaje ekranu w zależności od warunków pracy (nasłonecznienie, temperatura)

- wewnętrzna (400 nits)
- zewnętrzna (1.000 nits)

SZKŁO ZABEZPIEZAJĄCE PRZED WYSOKĄ I NISKĄ TEMPERATURĄ,

WRAZ Z SYSTEMEM WENTYLACJI

- Chroni przed przegrzaniem - przy konkurencyjnym rozwiązaniu (przy wysokim nasłonecznieniu) ekran może być całkowicie czarny
- Chroni przed niską temperaturą
- Warunki pracy: od +40° do -30°
- stopień ochrony przed wodą i kurzem: IP54
- Drukarka pokwitowań w standardzie
- czytnik kodów kreskowych
- czytnik elektronicznych legitymacji studenckich
- aktywator pasków elektro-magnetycznych

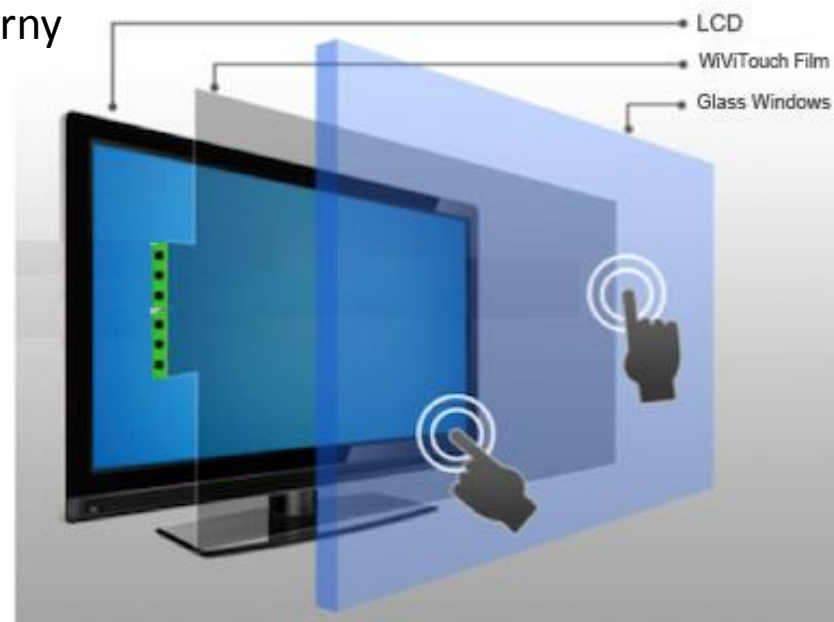

19" calowy ekran

WRZUTNIA – flex AMH

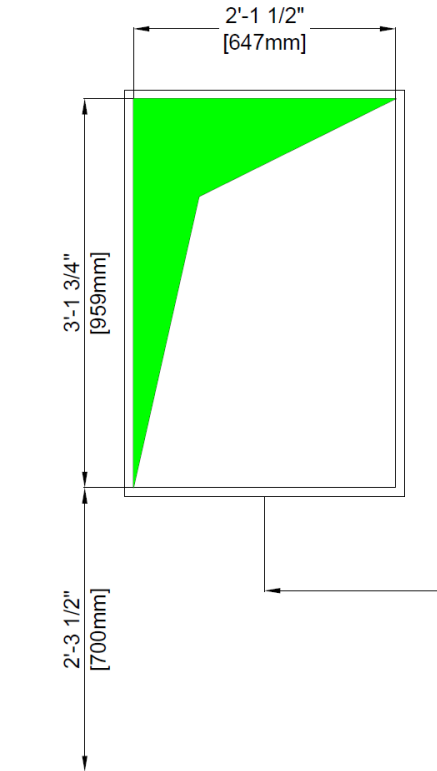
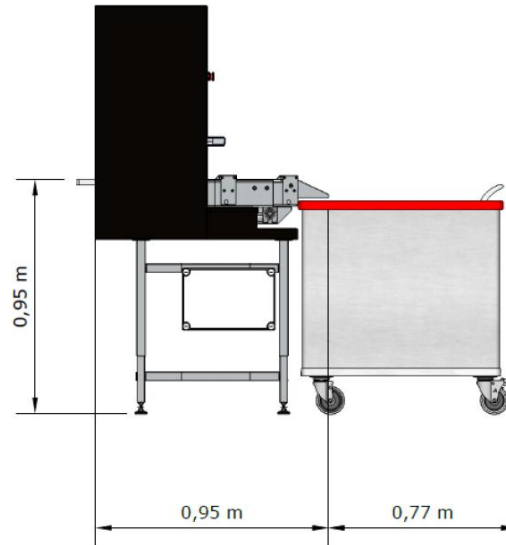
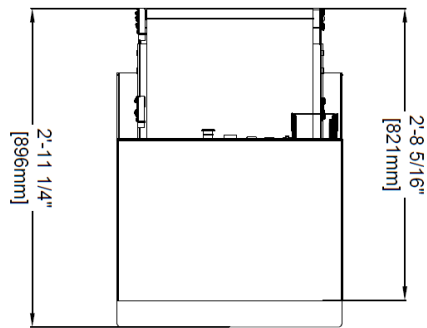
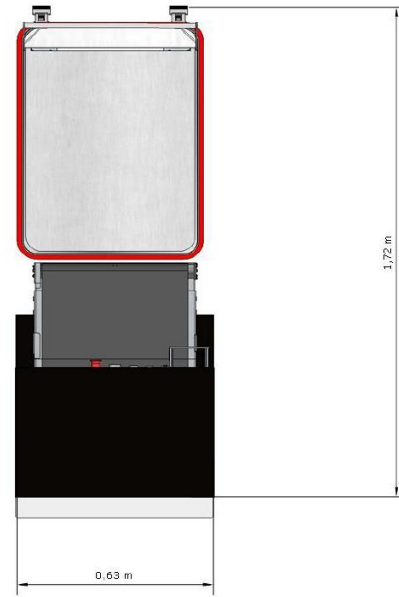
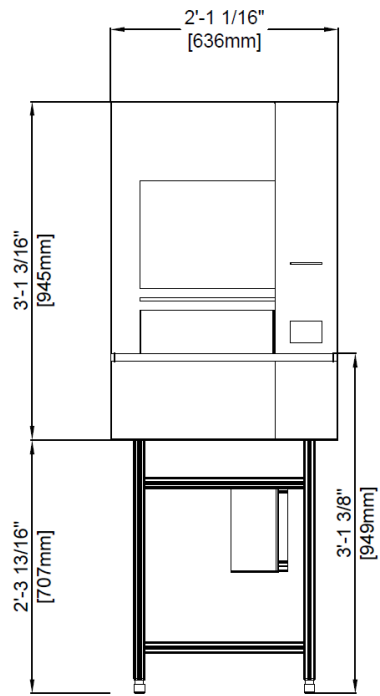

WRZUTNIA – flex AMH

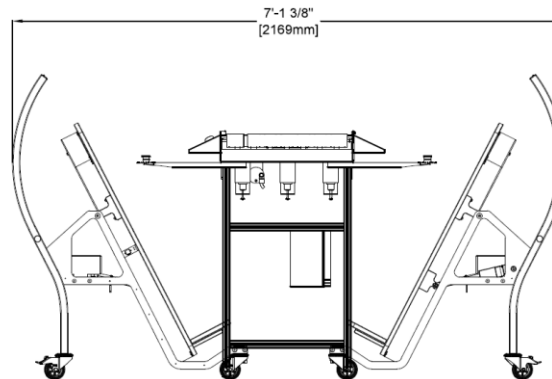
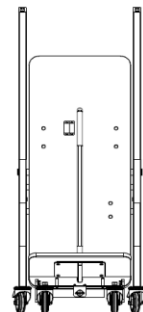
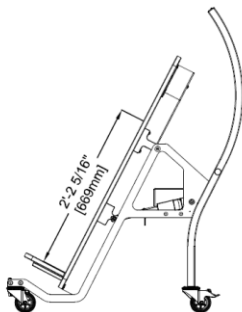
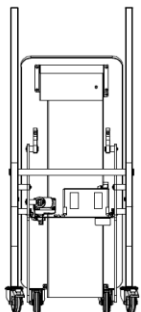
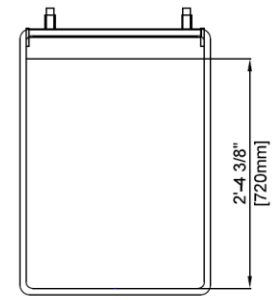
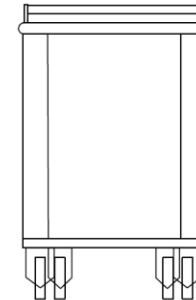
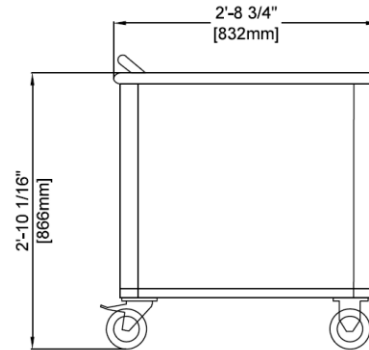
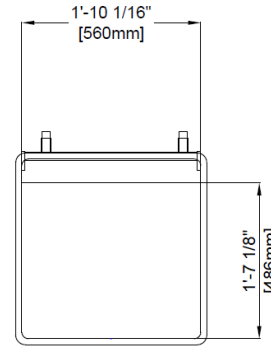
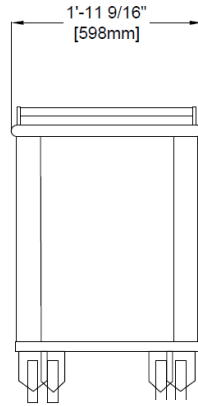
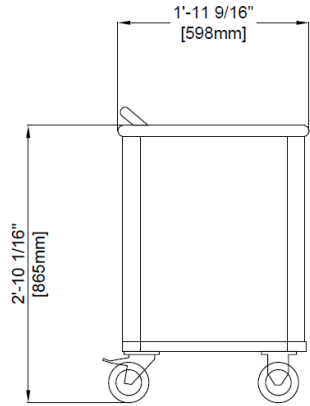

WRZUTNIA – flex AMH



WRZUTNIA – flex AMH



University Library Freiburg, Germany – Most modern academic library in Europe

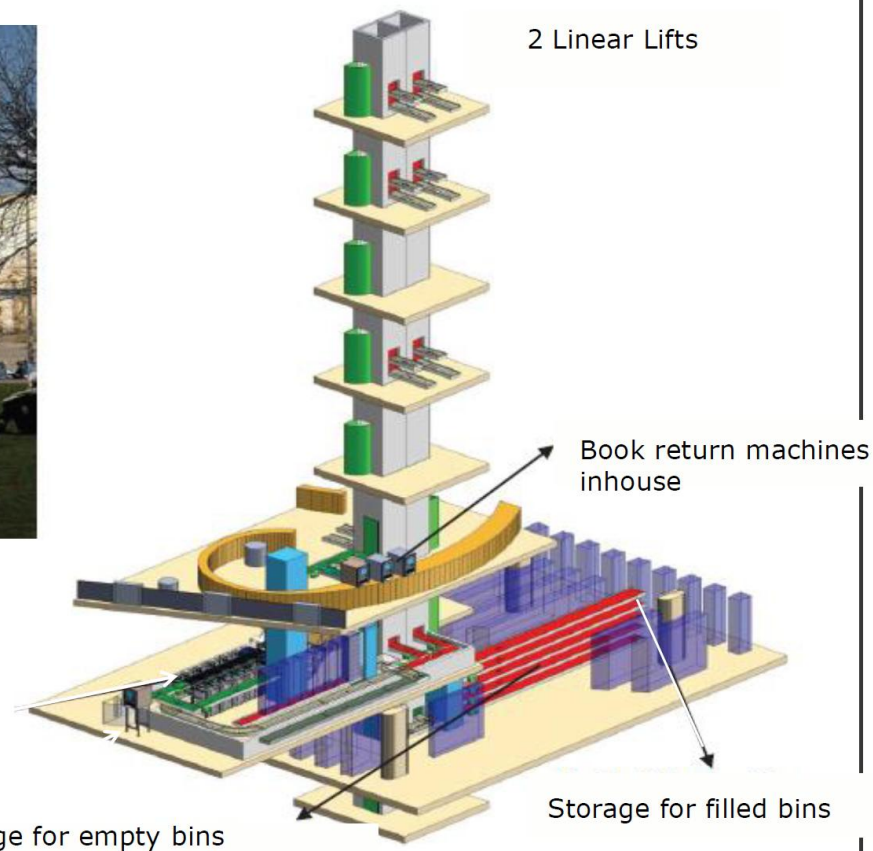

WRZUTNIA – flex AMH



Reference installation KACWC Library Saudi Arabia

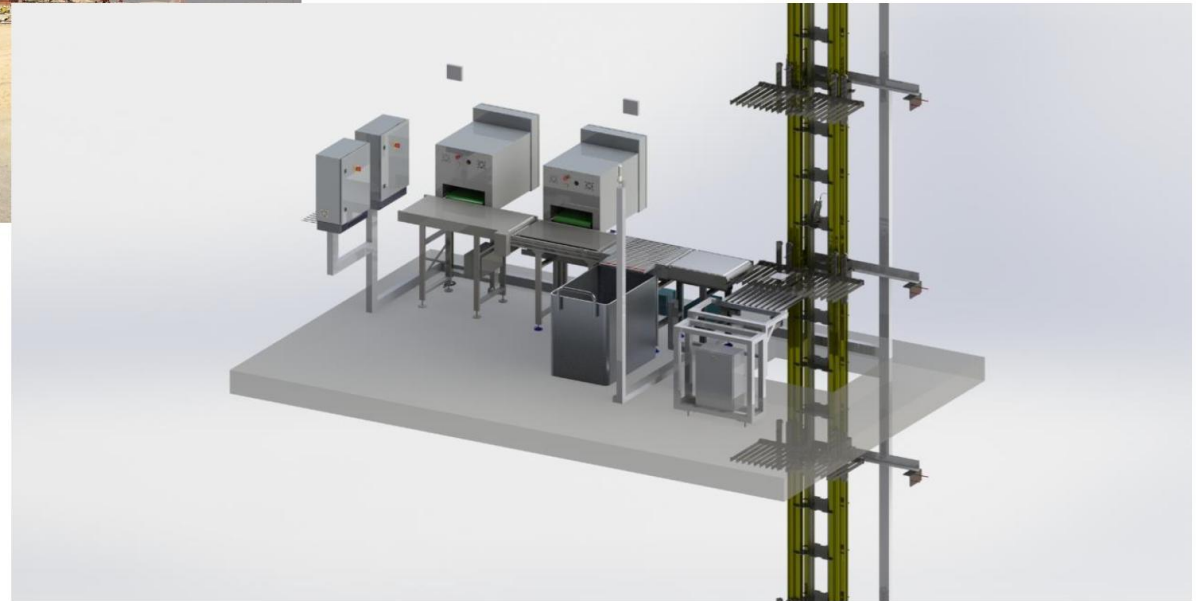
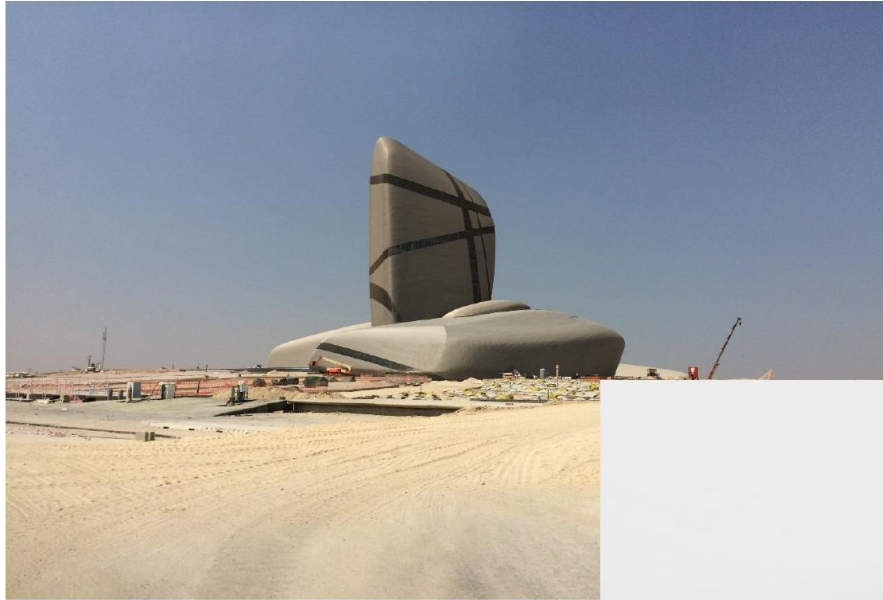

INTELIĞENTNA PÓŁKA/REGAŁ



magazines and journals
holds up to 30 items



DVDs and CDs
holds up to 30 items



small books
holds up to 50 items



large books
holds up to 50 items

**SYSTEMY ZABEZPIECZANIA I EWIDENCJI
KSIĘGOZBIORÓW
W TECHNOLOGII **RFID HF + EM****

Selfcheck serii 1000 - **hybrydowy**



22" landscape touchscreen

Full payment tower

Integrated media case unlocker

Integrated thermal, front access receipt printer

Mifare reader (optional)

LED user guidance

Multi-positioned barcode scanner - movable

Integrated V-design

Selfcheck serii 1000 - wizualizacja



POZOSTAŁE PRODUKTY

REMOTELOCKER - książkomat



remoteLocker™ 100
central unit inc. 4
lockers

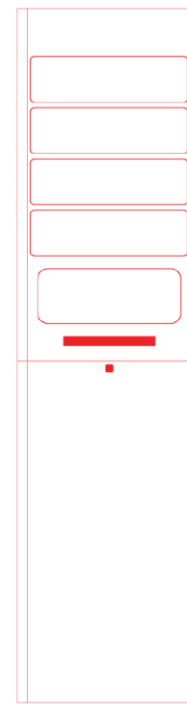

remoteLocker™ 105R
4 locker pedestal
with return unit



remoteLocker™ 110
10 locker pedestal

*Minimum installation is 1 central unit and 2 additional pedestals.

REMOTELOCKER - książkomat



SYSTEM OTWARTEJ BIBLIOTEKI – open+



open+™
by bibliotheca

SYSTEM OTWARTEJ BIBLIOTEKI – open+



provide access

With our clearly labeled external access panel, your library users can easily access the library at times that are most convenient to them. By simply using their current library card and an optional PIN, users are granted access through LMS authentication. Barcode, RFID and Mifare card technologies are supported and the helpful LCD screen can display your open hours and user instructions.



monitor activity

Provide library users with extra peace of mind while using your library in open+ mode by installing security cameras throughout the building. Event-driven photo and video surveillance allows you to monitor both external and internal library environments and provide security and safety for users during open+ hours. Cameras can be placed at the entrance of your library and throughout the entire space, as required.



set custom schedules

We've designed a streamlined scheduling interface to manage open+ hours in your library. Using the central administration interface, you can quickly schedule when the library will be staffed, operating in open+ mode or closed. All settings can quickly be altered, extended or removed with a few simple clicks. This open+ schedule automatically triggers the change in building operation based on the time of day and settings you configure. An override switch can be installed to give your staff full control in any situation.



broadcast messages

Library users stay informed about the status of the library through the use of a PA system. By broadcasting scheduled and event-driven pre-recorded messages and warnings, everyone in the library is alerted when the library is entering or exiting open+ mode.



manage power

To simplify operations for your library staff, the open+ solution can turn on and safely shutdown the power for all the lights in the library, your building security alarms, public access computers, self-service kiosks and more. Not only is the library fully operational in open+ mode, but you can ensure the energy consumption in your library is efficiently managed without having to remember if you powered everything down before leaving for the day.



control entire system

By controlling these components from one convenient place, open+ simplifies the management of your entire library system, from providing access to powering up self-service kiosks. Built to be flexible and accommodate current library systems, open+ can also integrate with certain 3rd party devices. The open+ solution records all library event activity and provides statistical reporting for management to review.



Dziękuję za uwagę!

Kontakt

Elibron Sp. z o. o.

Fabryczna 7 | 43-100 Tychy

+48 32 441 68 33 | Fax: +48 32 444 65 02

info(at)elibron.pl | www.elibron.pl

